



READ AND FOLLOW ALL SAFETY INSTRUCTIONS!
SAVE THESE INSTRUCTIONS AND DELIVER TO OWNER AFTER INSTALLATION

- To reduce the risk of death, personal injury or property damage from fire, electric shock, falling parts, cuts/abrasions, and other hazards please read all warnings and instructions included with and on the fixture box and all fixture labels.
- Before installing, servicing, or performing routine maintenance upon this equipment, follow these general precautions.
- Installation and service of luminaires should be performed by a qualified licensed electrician.
- Maintenance of the luminaires should be performed by person(s) familiar with the luminaires' construction and operation and any hazards involved. Regular fixture maintenance programs are recommended.
- It will occasionally be necessary to clean the outside of the refractor/lens. Frequency of cleaning will depend on ambient dirt level and minimum light output which is acceptable to user. Refractor/lens should be washed in a solution of warm water and any mild, non-abrasive household detergent, rinsed with clean water and wiped dry. Should optical assembly become dirty on the inside, wipe refractor/lens and clean in above manner, replacing damaged gaskets as necessary.
- **DO NOT INSTALL DAMAGED PRODUCT!** This luminaire has been properly packed so that no parts should have been damaged during transit. Inspect to confirm. Any part damaged or broken during or after assembly should be replaced.
- If the lamp is marked (Hg) it contains Mercury. Follow all disposal laws. See www.lamprecycle.org.
- These instructions do not purport to cover all details or variations in equipment nor to provide every possible contingency to meet in connection with installation, operation, or maintenance. Should further information be desired or should particular problems arise which are not covered sufficiently for the purchaser's or owner's purposes, this matter should be referred to Acuity Brands Lighting, Inc.



WARNING
RISK OF ELECTRIC SHOCK

- ✓ Disconnect or turn off power before installation or servicing.
- ✓ Verify that supply voltage is correct by comparing it with the luminaire label information.
- ✓ Make all electrical and grounded connections in accordance with the National Electrical Code (NEC) and any applicable local code requirements.
- ✓ All wiring connections should be capped with UL approved recognized wire connectors.



CAUTION
RISK OF INJURY

- ✓ Wear gloves and safety glasses at all times when removing luminaire from carton, installing, servicing or performing maintenance.
- ✓ Avoid direct eye exposure to the light source while it is on.



WARNING
RISK OF BURN

- ✓ Allow lamp/fixture to cool before handling. Do not touch hot lens, lamp, guard, or enclosure.
- ✓ Do not exceed maximum wattage marked on luminaire label.
- ✓ Follow all lamp manufacturer's warnings, recommendations and restrictions on lamp operation including but not limited to: ballast type, burning position, replacement, and recycling.
- ✓ Use only lamps that comply with ANSI standards.



CAUTION
RISK OF FIRE

- ✓ Keep combustible and other materials that can burn away from lamp/lens.
- ✓ Do not operate in close proximity to persons, combustible materials or substances affected by heat or drying.

Please see product specific installation instructions for additional warnings or any applicable FCC or other regulatory statements.

Failure to follow any of these instructions could void product warranties.

For a complete listing of product Terms and Conditions, please visit www.acuitybrands.com.

Our Brands	Indoor/Outdoor Lithonia Lighting Candliri Holophane RELOC Light Concepts	Indoor Lighting Gotham Mark Architectural Lighting Peerless Renaissance Lighting Winona Lighting	Outdoor Lighting American Electric Lighting Antique Street Lamps Hydrel Terasen	Controls DARK TO LIGHT LC&D ROAM Sensor Switch Synergy	Daylighting SunOptics
------------	---	---	---	---	--------------------------

Acuity Brands Lighting, Inc. assumes no responsibility for claims arising out of improper or careless installation or handling of its products.

VEUILLEZ LIRE ET RESPECTER TOUTES LES CONSIGNES DE SÉCURITÉ! CONSERVEZ CES INSTRUCTIONS ET DONNEZ-LES AU PROPRIÉTAIRE APRÈS L'INSTALLATION

- Afin de réduire le risque de blessures personnelles ou de mort, ou d'endommager le matériel en raison d'un incendie, d'un choc électrique, de la chute de pièces, de coupures/abrasions ou de tout autre danger, lisez tous les avertissements et instructions compris dans et sur la boîte de l'équipement et toutes ses étiquettes.
- Avant d'installer, d'entretenir ou d'effectuer l'entretien de routine de cet équipement, veuillez tenir compte de ces précautions générales.
- L'installation, l'entretien et les réparations des lampes ne devraient être effectués que par un électricien diplômé et qualifié.
- L'entretien des lampes doit être effectué par des personnes travaillant dans le domaine de la fabrication et de l'installation de lampes, et connaissant les risques qui en découlent. Il est recommandé d'adopter des programmes d'entretien régulier de l'équipement.
- Il sera occasionnellement nécessaire de nettoyer la partie extérieure du réflecteur/de la lentille. La fréquence du nettoyage dépend du niveau de saleté ambiante et du rendement lumineux minimal acceptable pour l'utilisateur. Le réflecteur/la lentille doit être lavé(e) dans une solution d'eau tiède et avec un détergent ménager doux et non abrasif, puis rincé(e) à l'eau claire et essuyé(e). En cas d'accumulation de saletés à l'intérieur de l'ensemble optique, essuyez le réflecteur/la lentille et nettoyez comme indiqué ci-dessus, en remplaçant les joints endommagés selon le besoin.
- **N'INSTALLEZ PAS UN PRODUIT ENDOMMAGÉ!** Cette lampe a été correctement emballée de manière qu'aucune pièce ne soit endommagée pendant le transport. Inspectez pour confirmation. Toute pièce endommagée ou cassée pendant ou après l'assemblage doit être remplacée.
- Si l'ampoule porte la marque (Hg), elle contient du mercure. Respectez toutes les lois relatives à l'élimination. Consultez le site www.lamprecycle.org.
- Ces instructions ne sont pas censées couvrir tous les détails ou variations de l'équipement ni fournir toutes les éventualités possibles en ce qui concerne l'installation, l'utilisation ou l'entretien. Si des renseignements supplémentaires s'avèrent nécessaires, ou si des problèmes particuliers se présentent et ne sont pas suffisamment traités dans ce document pour l'acheteur ou le propriétaire, il conviendra de contacter Acuity Brands Lighting, Inc. à ce sujet.



AVERTISSEMENT RISQUE DE CHOC ÉLECTRIQUE

- ✓ Débranchez ou coupez l'alimentation avant l'installation ou l'entretien.
- ✓ Vérifiez que la tension d'alimentation est correcte en la comparant avec les informations sur l'étiquette de l'ampoule.
- ✓ Réalisez tous les raccordements électriques et de mise à terre conformément aux exigences du Code national de l'électricité (NEC) et de tout code local applicable.
- ✓ Tous les raccordements câblés doivent être faits avec des connecteurs de câbles reconnus et certifiés UL.



AVERTISSEMENT RISQUE DE BRÛLURE

- ✓ Laissez l'ampoule/la fixation refroidir avant de la manipuler. Ne touchez pas la lentille, l'ampoule, la protection ou le boîtier lorsqu'il/elle est encore chaud(e).
- ✓ Ne dépassez pas la puissance maximum indiquée sur l'étiquette de la lampe.
- ✓ Respectez tous les avertissements, recommandations et restrictions du fabricant de l'ampoule pour son utilisation, y compris mais sans se limiter aux : type de ballast, position de fonctionnement, remplacement et recyclage.
- ✓ Utilisez uniquement des ampoules qui respectent les normes ANSI.



ATTENTION RISQUE DE BLESSURE

- ✓ Portez des gants et des lunettes de protection en permanence lorsque vous retirez la lampe du carton et que vous procédez à l'installation, à l'entretien ou à des réparations.
- ✓ Évitez le contact direct des yeux avec la source de lumière lorsqu'elle est allumée.



ATTENTION RISQUE D'INCENDIE

- ✓ Conservez les matériaux combustibles et tout autre élément pouvant prendre feu à l'écart de l'ampoule/la lentille.
- ✓ Ne l'utilisez pas à proximité des personnes, des matériaux combustibles ou des substances affectées par la chaleur ou le séchage.

Reportez-vous aux instructions d'installation spécifiques pour les avertissements supplémentaires ou les règles de la FCC ou les autres déclarations réglementaires en vigueur.

Le non-respect de ces instructions peut annuler les garanties du produit.

Pour une liste complète des conditions de produit, rendez-vous sur www.acuitybrands.com.

Nos marques

Intérieur/extérieur

Liboria Lighting
Candell
Hologram
RELOC
Light Concepts

Éclairage intérieur

Gotham
Mark Architectural Lighting
Peerless
Renaissance Lighting
Wilson Lighting

Éclairage extérieur

American Electric Lighting
Antique Street Lamp
Hydrel
Tessen

Systèmes de commande

DARK TO LIGHT
LCDM
ROOM
Sensor Switch
Springs

Éclairage naturel

SunOptix

Acuity Brands Lighting, Inc. décline toute responsabilité en cas d'installation ou de manipulation incorrecte ou imprudente de ses produits.

© 2010 Acuity Brands Lighting, Inc. Tous droits réservés. 12/01/10 Avertissements généraux ABI, formulaire n° 503.204

SAVE THESE INSTRUCTIONS

INSTALLATION INSTRUCTIONS AFLP/AFWLP Trim

Upon receipt, thoroughly inspect for any freight damage which should be brought to the attention of the delivery carrier. Compare the catalog description listed on the packing slip with the label on the carton to ensure you have received the correct merchandise.

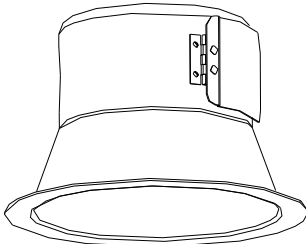

IMPORTANT SAFETY INFORMATION For Your Protection, Read Carefully

Warning: Risk of fire. Do not install insulation within 3 inches of fixture sides or wiring compartment, nor above fixture in such a manner as to entrap heat.

1. Electric current can cause painful shock or serious injury unless handled properly. For your safety, always remember the following:

- Turn off the supply power.
- Ground the fixture to avoid potential electrical shocks.
- Do not handle an energized fixture or energize any fixture with wet hands, when standing on a wet or damp surface, or in water

2. Specific safety information concerning lamps:

- Match wattage of fixture and lamp exactly.
- Do not remove or insert lamp when power is on.
- Do not scratch glass or subject lamp to undue pressure as either may cause lamp breakage.
- Protect operating lamp from sources of moisture.
- If lamp is marked  it contains mercury. Follow disposal laws. See: www.lamprecycle.org.

NEW INSTALLATION

1. Attach yoke under lanced up tabs on mounting frame as shown in Figure 1.
2. Attach socket housing to top of reflector by aligning/inserting socket housing into raised tabs on top of reflector. Align screw on socket housing with keyhole slot in top of reflector and push socket housing forward as shown in Figure 2. Secure socket housing and reflector together by tightening the screw.
3. Remove thumb nut from yoke.
4. Insert reflector through the ceiling opening making sure to tilt and rock reflector as shown in Figure 3 orienting socket housing opposite the junction box. Align screw in yoke with keyhole slot in reflector assembly and attach thumb nut as shown in Figure 4. Tighten thumb nut until the reflector is flush against the ceiling. For AFWLP trim, make sure that the wallwash opening in the reflector is oriented with respect to the wall to be illuminated as shown in Figure 5.
5. Install appropriate lamp by inserting tip of lamp through the opening opposite the socket housing, aligning base of lamp with socket and snapping lamp into socket. Refer to label located inside socket cup for proper lamp type and wattage.
6. To remove the reflector: remove lamp(s), remove thumb nut and disengage reflector. Tilt and rock reflector through the ceiling opening, loosen screw and remove socket housing from reflector.

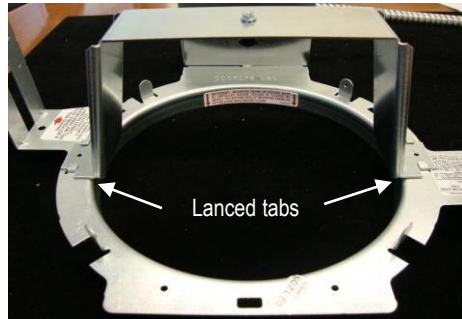

Figure 1



Figure 2



Figure 3

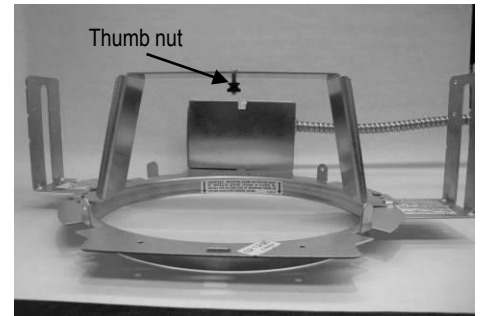

Figure 4

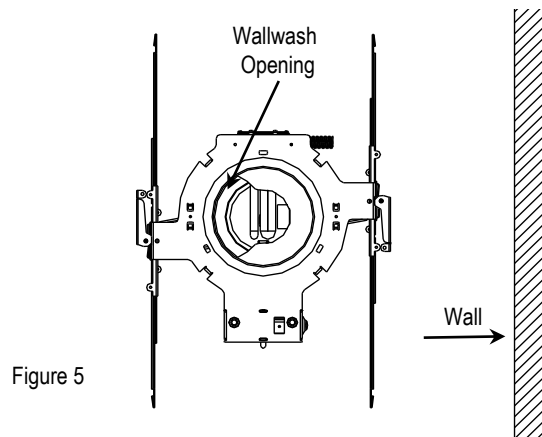
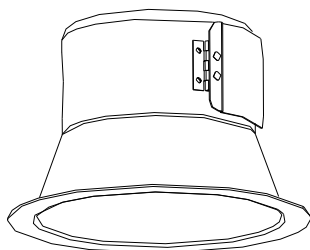

Figure 5

CONSERVER CES INSTRUCTIONS

NOTICE D'INSTALLATION Garniture AFLP/AFWLP

Lors de la réception, procéder à une inspection minutieuse à la recherche de dommages éventuels subis lors du transport, ceux-ci doivent être portés à l'attention du transporteur/livreur. Comparer la description du catalogue indiquée sur le bordereau d'emballage avec l'étiquette sur le carton afin de s'assurer de la réception des bonnes marchandises.



CONSIGNES DE SÉCURITÉ IMPORTANTES

Pour votre protection, lire attentivement

Avertissement : risque d'incendie.

Ne pas installer d'isolation à moins de 3 pouces des côtés du luminaire ou du boîtier de câblage, ni au-dessus du luminaire de telle sorte que l'isolation capture la chaleur.

1. Le courant électrique peut entraîner des chocs douloureux ou des blessures graves en cas de manipulation inadéquate. Pour votre sécurité, ne jamais oublier de :

- Couper l'alimentation électrique.
- Mettre le luminaire à la terre afin d'éviter d'éventuelles décharges électriques.
- Ne pas manipuler un luminaire sous tension ou activer un luminaire en ayant les mains mouillées, en se tenant debout sur une surface mouillée ou humide, ou dans de l'eau.

2. Consignes de sécurité importantes concernant les ampoules :

- La puissance du luminaire et de l'ampoule doivent être identiques.
- Ne pas retirer ou insérer d'ampoule lorsque le dispositif est sous tension.
- Ne pas égratigner le verre ou soumettre l'ampoule à une pression inutile; elle pourrait se briser.
- Protéger l'ampoule en fonctionnement des sources d'humidité.

• Si l'ampoule porte la marque  elle contient du mercure. Respecter les lois relatives à la mise au rebut. Consulter :

www.lamprecycle.org.

NOUVELLE INSTALLATION

1. Fixer l'étrier de montage sous les languettes du cadre de montage, comme le montre le schéma 1.
2. Fixer le boîtier de la douille au sommet du réflecteur en alignant/insérant le boîtier de la douille dans les fentes situées au sommet du réflecteur. Aligner la vis du boîtier de la douille avec le trou piriforme situé au sommet du réflecteur et pousser le boîtier de la douille vers l'avant, comme illustré dans le schéma 2. Fixer le boîtier de la douille et le réflecteur ensemble en serrant la vis.
3. Retirer l'écrou à ailettes de l'étrier de montage.
4. Insérer le réflecteur dans l'ouverture du plafond en veillant à incliner le réflecteur tel qu'indiqué dans le schéma 3 en orientant le boîtier de la douille dans la direction opposée du boîtier de raccordement. Aligner la vis de l'étrier de montage avec le trou piriforme de l'ensemble réflecteur et fixer l'écrou à ailettes comme illustré dans le schéma 4. Serrer l'écrou à ailettes jusqu'à ce que le réflecteur affleure avec le plafond. Pour la garniture AFWLP, veiller à ce que l'ouverture du lèche-mur dans le réflecteur soit orientée en fonction du mur à éclairer, comme dans le schéma 5.
5. Mettre en place une ampoule adaptée en introduisant l'extrémité de l'ampoule par l'ouverture opposée au boîtier de la douille, en alignant la base de l'ampoule avec la douille et en l'insérant. Se référer à l'étiquette située à l'intérieur du boîtier de la douille pour connaître le type et la puissance appropriés de l'ampoule.
6. Pour retirer le réflecteur : retirer la/les ampoule(s), desserrer l'écrou à ailettes du réflecteur et le retirer. Incliner le réflecteur jusqu'à ce qu'il puisse passer par l'ouverture du plafond, desserrer la vis du boîtier de la douille et le retirer du réflecteur.



Schéma 1



Schéma 2

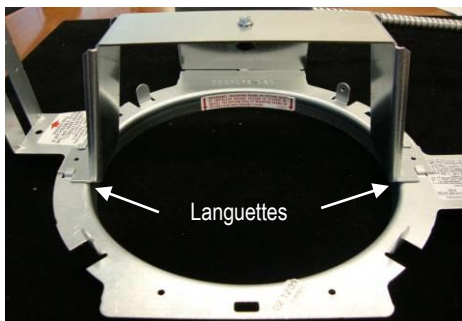

Schéma 3

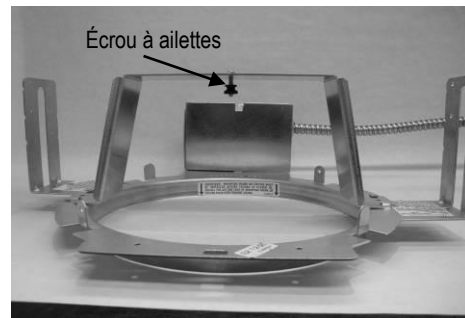

Schéma 4

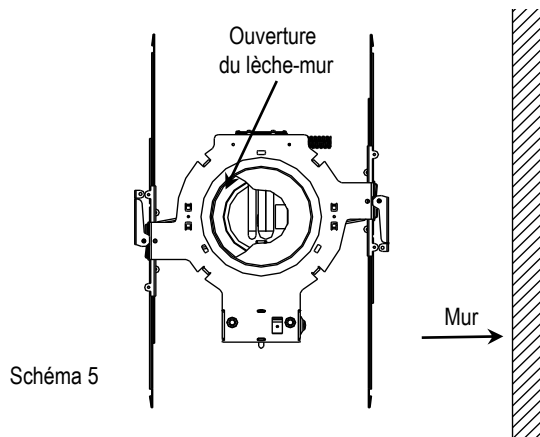

Schéma 5